

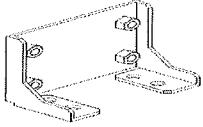

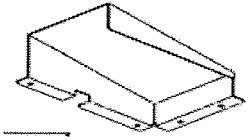



CPP50241101/1102第三十九批

| 序号 | 物料号 | 内部号 | 简图 | 数量 | 颜色 | 检查内容 | 备注 |
|----|---------|-----|---|----|----|--|-----|
| 1 | 5229928 | 2 |  | 2 | 黑平 | 确认颜色正确 <input checked="" type="checkbox"/> 确认无毛刺 <input checked="" type="checkbox"/> 确认无变形 <input checked="" type="checkbox"/> 过丝确认 <input checked="" type="checkbox"/> | ABA |
| 2 | 5229900 | 2 |  | 1 | 黑平 | 确认颜色正确 <input checked="" type="checkbox"/> 确认无毛刺 <input checked="" type="checkbox"/> 确认无变形 <input checked="" type="checkbox"/> 过丝确认 <input checked="" type="checkbox"/> | ABA |
| 3 | 5224628 | 2 |  | 1 | 黑平 | ①确认颜色正确 <input checked="" type="checkbox"/> ②确认无毛刺 <input checked="" type="checkbox"/> | ABA |
| 4 | 5295520 | 2 |  | 1 | 黑色 | 确认颜色正确 <input checked="" type="checkbox"/> 确认无毛刺 <input checked="" type="checkbox"/> 确认无变形 <input checked="" type="checkbox"/> 过丝确认 <input checked="" type="checkbox"/> | ABA |
| 5 | 5295522 | 2 |  | 2 | 黑色 | ①确认颜色正确 <input checked="" type="checkbox"/> ②确认无毛刺 <input checked="" type="checkbox"/> | ABA |
| 6 | 5295525 | 2 |  | 1 | 黑平 | 确认颜色正确 <input checked="" type="checkbox"/> 确认无毛刺 <input checked="" type="checkbox"/> 确认无变形 <input checked="" type="checkbox"/> 过丝确认 <input checked="" type="checkbox"/> | ABA |
| 7 | 5295529 | 2 |  | 1 | 黑平 | 确认颜色正确 <input checked="" type="checkbox"/> 确认无毛刺 <input checked="" type="checkbox"/> 确认无变形 <input checked="" type="checkbox"/> 过丝确认 <input checked="" type="checkbox"/> | ABA |
| 8 | 5282017 | 2 |  | 1 | 黑平 | 确认颜色正确 <input checked="" type="checkbox"/> 确认无毛刺 <input checked="" type="checkbox"/> 确认无变形 <input checked="" type="checkbox"/> 过丝确认 <input checked="" type="checkbox"/> | ABA |
| 9 | 5505089 | 2 |  | 1 | 黑平 | 确认颜色正确 <input checked="" type="checkbox"/> 确认无毛刺 <input checked="" type="checkbox"/> 确认无变形 <input checked="" type="checkbox"/> 过丝确认 <input checked="" type="checkbox"/> | ABA |
| 10 | 5505091 | 2 |  | 1 | 黑平 | 确认颜色正确 <input checked="" type="checkbox"/> 确认无毛刺 <input checked="" type="checkbox"/> 确认无变形 <input checked="" type="checkbox"/> 过丝确认 <input checked="" type="checkbox"/> | ABA |

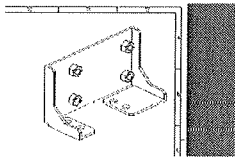
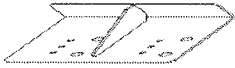
| | | | | | | | | | |
|----|---------|---|---|---|----|----------------------------------|--|-----|--|
| 11 | 5505092 | 2 |  | 2 | 黑平 | 确认颜色正确 确认无毛刺 确认无变形 过丝确认 | <input checked="" type="checkbox"/> <input checked="" type="checkbox"/> <input checked="" type="checkbox"/> <input checked="" type="checkbox"/> | ABA | |
| 12 | 5505110 | 2 |  | 2 | 黑染 | 确认颜色正确 确认无毛刺 确认无变形 过丝确认 | <input checked="" type="checkbox"/> <input checked="" type="checkbox"/> <input checked="" type="checkbox"/> <input checked="" type="checkbox"/> | ABA | |
| 13 | 5489257 | 2 |  | 4 | 银色 | ①确认颜色正确 ②确认无毛刺 | <input checked="" type="checkbox"/> <input checked="" type="checkbox"/> | ABA | |
| 14 | 5489257 | 2 |  | 1 | 银色 | ①确认颜色正确 ②确认无毛刺 | <input checked="" type="checkbox"/> <input checked="" type="checkbox"/> | ABA | |
| 15 | 5549452 | 2 |  | 1 | 黑平 | 确认颜色正确 确认无毛刺 确认无变形 过丝确认 | <input checked="" type="checkbox"/> <input checked="" type="checkbox"/> <input checked="" type="checkbox"/> <input checked="" type="checkbox"/> | ABA | |
| 16 | 5549450 | 2 |  | 1 | 黑平 | 确认颜色正确 确认无毛刺 确认无变形 过丝确认 | <input checked="" type="checkbox"/> <input checked="" type="checkbox"/> <input checked="" type="checkbox"/> <input checked="" type="checkbox"/> | ABA | |
| 17 | 5549454 | 2 |  | 1 | 黑平 | 确认颜色正确 确认无毛刺 确认无变形 过丝确认 | <input checked="" type="checkbox"/> <input checked="" type="checkbox"/> <input checked="" type="checkbox"/> <input checked="" type="checkbox"/> | ABA | |
| 18 | 5549451 | 2 |  | 1 | 黑平 | 确认颜色正确 确认无毛刺 确认无变形 过丝确认 | <input checked="" type="checkbox"/> <input checked="" type="checkbox"/> <input checked="" type="checkbox"/> <input checked="" type="checkbox"/> | ABA | |
| 19 | 5489256 | 2 |  | 1 | 银色 | 确认颜色正确 确认无毛刺 确认无变形 过丝确认 | <input checked="" type="checkbox"/> <input checked="" type="checkbox"/> <input checked="" type="checkbox"/> <input checked="" type="checkbox"/> | ABA | |
| 20 | 5489253 | 2 |  | 1 | 黑色 | 确认颜色正确 确认无毛刺 确认无变形 过丝确认 | <input checked="" type="checkbox"/> <input checked="" type="checkbox"/> <input checked="" type="checkbox"/> <input checked="" type="checkbox"/> | ABA | |
| 21 | 5549455 | 2 |  | 1 | 黑色 | 确认颜色正确 确认无毛刺 确认无变形 过丝确认 | <input checked="" type="checkbox"/> <input checked="" type="checkbox"/> <input checked="" type="checkbox"/> <input checked="" type="checkbox"/> | ABA | |

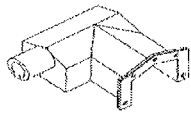
| | | | | | | | | | |
|----|---------|---|---|----|----|----------------------------------|--|-----|--|
| 22 | 5489255 | 2 |  | 1 | 银色 | 确认颜色正确 确认无毛刺 确认无变形 过丝确认 | <input checked="" type="checkbox"/> <input checked="" type="checkbox"/> <input checked="" type="checkbox"/> <input checked="" type="checkbox"/> | ABA | |
| 23 | 5295521 | 2 |  | 1 | 银色 | 确认颜色正确 确认无毛刺 确认无变形 过丝确认 | <input checked="" type="checkbox"/> <input checked="" type="checkbox"/> <input checked="" type="checkbox"/> <input checked="" type="checkbox"/> | ABA | |
| 24 | 5489270 | 2 |  | 1 | | 确认颜色正确 确认无毛刺 确认无变形 过丝确认 | <input checked="" type="checkbox"/> <input checked="" type="checkbox"/> <input checked="" type="checkbox"/> <input checked="" type="checkbox"/> | ABA | |
| 25 | 5489271 | 2 |  | 2 | | 确认颜色正确 确认无毛刺 确认无变形 过丝确认 | <input checked="" type="checkbox"/> <input checked="" type="checkbox"/> <input checked="" type="checkbox"/> <input checked="" type="checkbox"/> | ABA | |
| 26 | 5489273 | 2 |  | 3 | 黑色 | 确认颜色正确 确认无毛刺 确认无变形 过丝确认 | <input checked="" type="checkbox"/> <input checked="" type="checkbox"/> <input checked="" type="checkbox"/> <input checked="" type="checkbox"/> | ABA | |
| 27 | 5489276 | 2 |  | 1 | 黑色 | 确认颜色正确 确认无毛刺 确认无变形 过丝确认 | <input checked="" type="checkbox"/> <input checked="" type="checkbox"/> <input checked="" type="checkbox"/> <input checked="" type="checkbox"/> | ABA | |
| 28 | 5489252 | 2 |  | 12 | 黑色 | 确认颜色正确 确认无毛刺 确认无变形 过丝确认 | <input checked="" type="checkbox"/> <input checked="" type="checkbox"/> <input checked="" type="checkbox"/> <input checked="" type="checkbox"/> | ABA | |
| 29 | 5556336 | 2 |  | 2 | 黑色 | ①确认颜色正确 ②确认无毛刺 | <input checked="" type="checkbox"/> <input checked="" type="checkbox"/> | ABA | |
| 30 | 5489277 | 2 |  | 1 | 黑色 | 确认颜色正确 确认无毛刺 确认无变形 过丝确认 | <input checked="" type="checkbox"/> <input checked="" type="checkbox"/> <input checked="" type="checkbox"/> <input checked="" type="checkbox"/> | ABA | |
| 31 | 5565564 | 2 |  | 1 | 黑色 | ①确认颜色正确 ②确认无毛刺 | <input checked="" type="checkbox"/> <input checked="" type="checkbox"/> | ABA | |
| 32 | 5565563 | 2 |  | 1 | 黑色 | 确认颜色正确 确认无毛刺 确认无变形 过丝确认 | <input checked="" type="checkbox"/> <input checked="" type="checkbox"/> <input checked="" type="checkbox"/> <input checked="" type="checkbox"/> | ABA | |

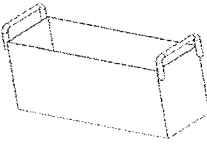
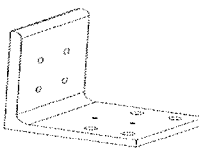
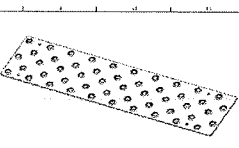
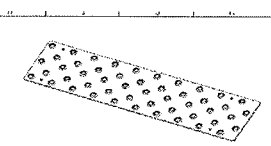
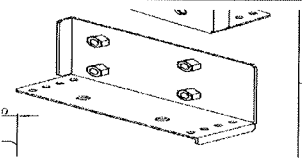
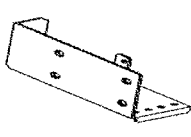
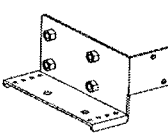
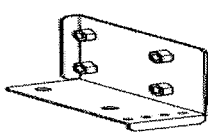
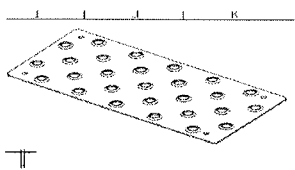
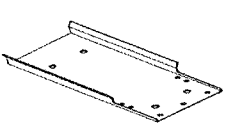
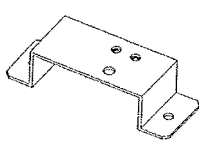
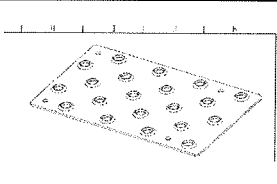
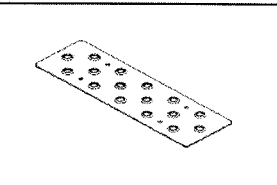
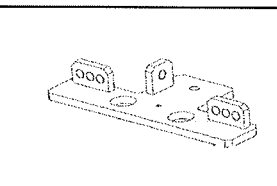
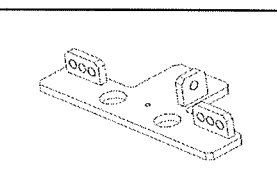
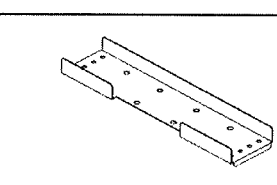
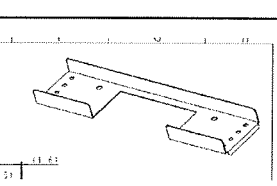
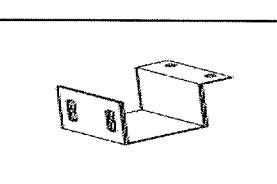
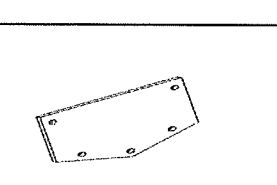
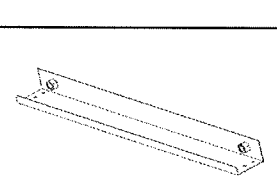
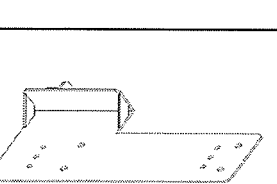
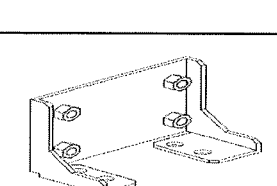
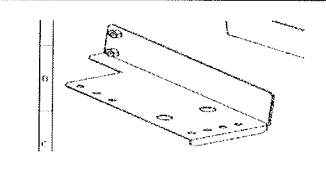
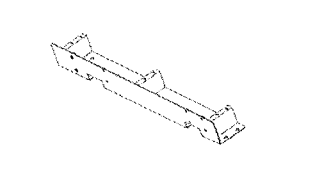
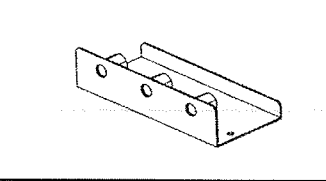
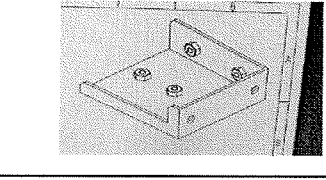
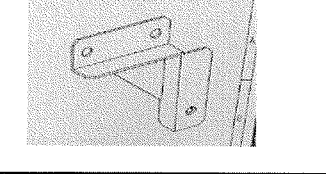
| | | | | | | | | | |
|----|---------|---|---|---|----|----------------------------------|--|-----|--|
| 33 | 5565562 | 2 |  | 1 | 黑色 | 确认颜色正确 确认无毛刺 确认无变形 过丝确认 | <input checked="" type="checkbox"/> <input checked="" type="checkbox"/> <input checked="" type="checkbox"/> <input checked="" type="checkbox"/> | ABA | |
| 34 | 5565561 | 2 |  | 1 | 黑色 | 确认颜色正确 确认无毛刺 确认无变形 过丝确认 | <input checked="" type="checkbox"/> <input checked="" type="checkbox"/> <input checked="" type="checkbox"/> <input checked="" type="checkbox"/> | ABA | |
| 35 | 5489265 | 2 |  | 1 | 黑色 | 确认颜色正确 确认无毛刺 确认无变形 过丝确认 | <input checked="" type="checkbox"/> <input checked="" type="checkbox"/> <input checked="" type="checkbox"/> <input checked="" type="checkbox"/> | ABA | |
| 36 | 5572506 | 2 |  | | | 确认颜色正确 确认无毛刺 确认无变形 过丝确认 | <input checked="" type="checkbox"/> <input checked="" type="checkbox"/> <input checked="" type="checkbox"/> <input checked="" type="checkbox"/> | | |
| 37 | 5572507 | 2 |  | | 黑色 | 确认颜色正确 确认无毛刺 确认无变形 过丝确认 | <input checked="" type="checkbox"/> <input checked="" type="checkbox"/> <input checked="" type="checkbox"/> <input checked="" type="checkbox"/> | | |